

男子団体

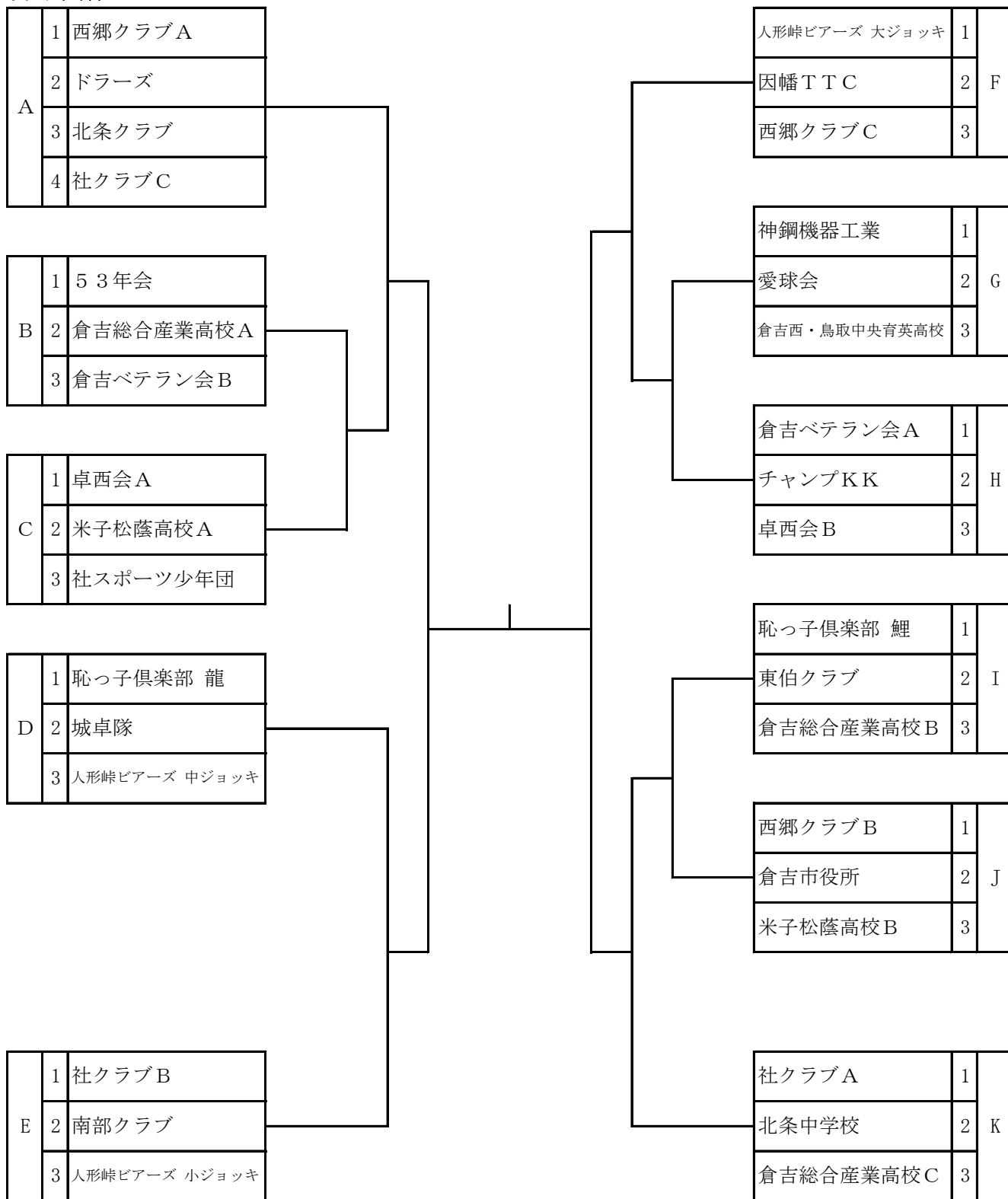

3 チームリーグ
 第1 試合 ②-③
 第2 試合 ①-③
 第3 試合 ①-②

4 チームリーグ
 第1 試合 ②-③
 第2 試合 ①-④
 第3 試合 ②-④
 第4 試合 ①-③
 第5 試合 ③-④
 第6 試合 ①-②

男子団体 (1位トーナメント)

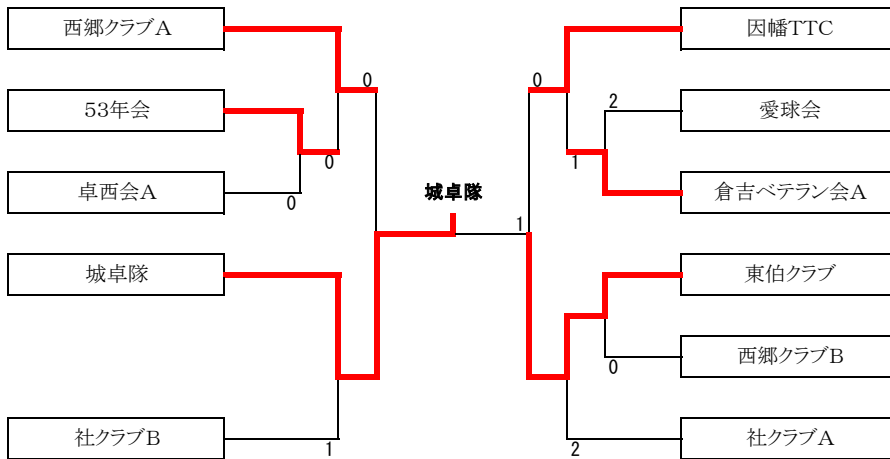

男子団体 (2位トーナメント)

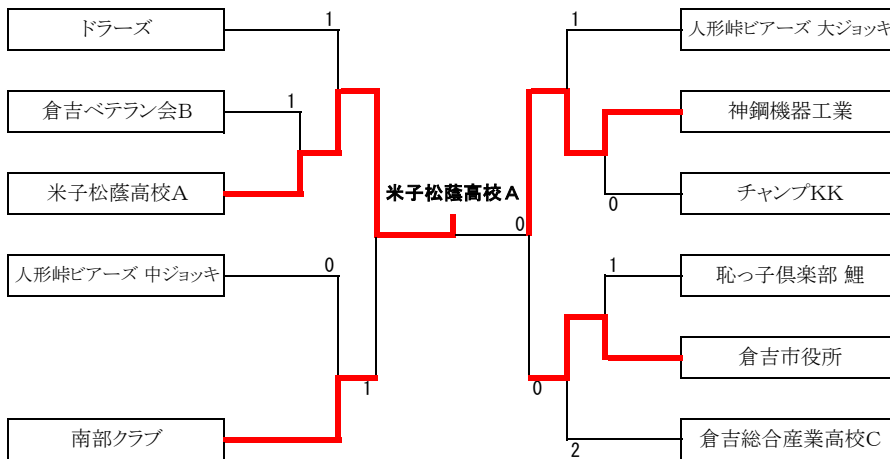

男子団体 (3・4位トーナメント)

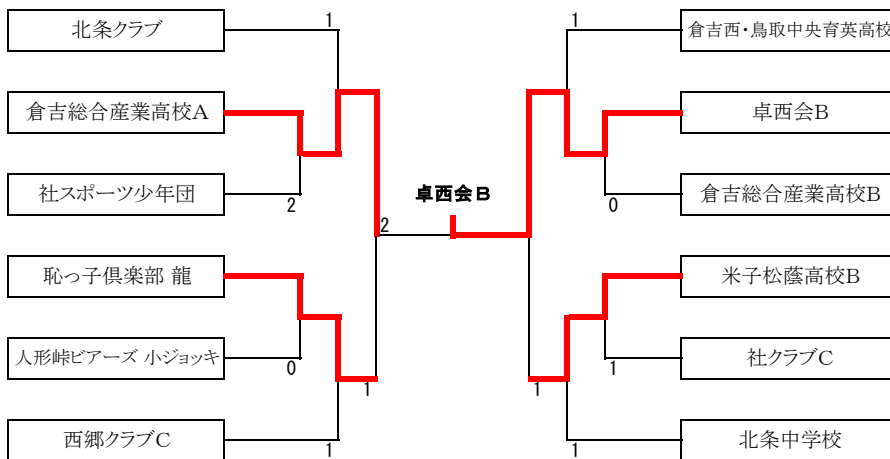

Aリーグ (11~14コート)		①	②	③	④	勝 - 負	勝率	順位
①	西郷クラブA		3-1	3-0	3-0	3 - 0	/	1
②	ドラーズ	1-3		3-0	3-0	2 - 1	/	2
③	北条クラブ	0-3	0-3		3-0	1 - 2	/	3
④	社クラブC	0-3	0-3	0-3		0 - 3	/	4

Bリーグ (15・16コート)		①	②	③		勝 - 負	勝率	順位
①	53年会		3-0	3-0		2 - 0	/	1
②	倉吉総合産業高校A	0-3		2-3		0 - 2	/	3
③	倉吉ベテラン会B	0-3	3-2			1 - 1	/	2

Cリーグ (17・18コート)		①	②	③		勝 - 負	勝率	順位
①	卓西会A		3-2	3-0		2 - 0	/	1
②	米子松蔭高校A	2-3		3-0		1 - 1	/	2
③	社スポーツ少年団	0-3	0-3			0 - 2	/	3

Dリーグ (19・20コート)		①	②	③		勝 - 負	勝率	順位
①	恥っ子倶楽部 龍		0-3	1-3		0 - 2	/	3
②	城卓隊	3-0		3-0		2 - 0	/	1
③	人形峠ビアーズ 中ジョッキ	3-1	0-3			1 - 1	/	2

Eリーグ (1・2コート)		①	②	③		勝 - 負	勝率	順位
①	社クラブB		3-1	3-0		2 - 0	/	1
②	南部クラブ	1-3		3-0		1 - 1	/	2
③	人形峠ビアーズ 小ジョッキ	0-3	0-3			0 - 2	/	3

Fリーグ (3・4コート)		①	②	③		勝 - 負	勝率	順位
①	人形峠ビアーズ 大ジョッキ		1-3	3-0		1 - 1	/	2
②	因幡TTC	3-1		3-0		2 - 0	/	1
③	西郷クラブC	0-3	0-3			0 - 2	/	3

Gリーグ (5・6コート)		①	②	③		勝	－	負	勝率	順位
①	神鋼機器工業		1-3	3-0		1	－	1	/	2
②	愛球会	3-1		3-0		2	－	0	/	1
③	倉吉西・鳥取中央育英高校	0-3	0-3			0	－	2	/	3

Hリーグ (7・8コート)		①	②	③		勝	－	負	勝率	順位
①	倉吉ベテラン会A		3-0	3-0		2	－	0	/	1
②	チャンプKK	0-3		3-1		1	－	1	/	2
③	卓西会B	0-3	1-3			0	－	2	/	3

Iリーグ (9・10コート)		①	②	③		勝	－	負	勝率	順位
①	恥っ子倶楽部 鯉		0-3	3-0		1	－	1	/	2
②	東伯クラブ	3-0		3-0		2	－	0	/	1
③	倉吉総合産業高校B	0-3	0-3			0	－	2	/	3

Jリーグ (21・22コート)		①	②	③		勝	－	負	勝率	順位
①	西郷クラブB		3-2	3-2		2	－	0	/	1
②	倉吉市役所	2-3		3-1		1	－	1	/	2
③	米子松蔭高校B	2-3	1-3			0	－	2	/	3

Kリーグ (23・24コート)		①	②	③		勝	－	負	勝率	順位
①	社クラブA		3-0	3-0		2	－	0	/	1
②	北条中学校	0-3		2-3		0	－	2	/	3
③	倉吉総合産業高校C	0-3	3-2			1	－	1	/	2

女子団体

A	1	倉吉北高校
	2	Z E N
	3	ガールズカルテット
	4	社スポーツ少年団B

B	1	コスモス
	2	倉吉西高校
	3	社クラブ
	4	社スポーツ少年団A

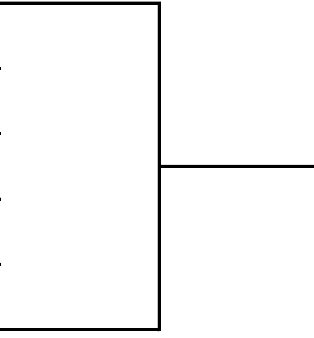

女子団体（1・2位トーナメント）

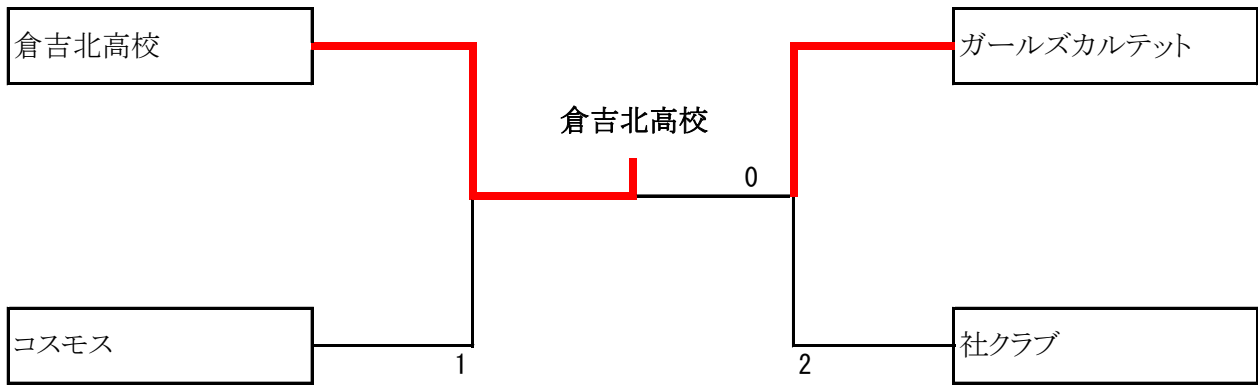

女子団体（3・4位トーナメント）

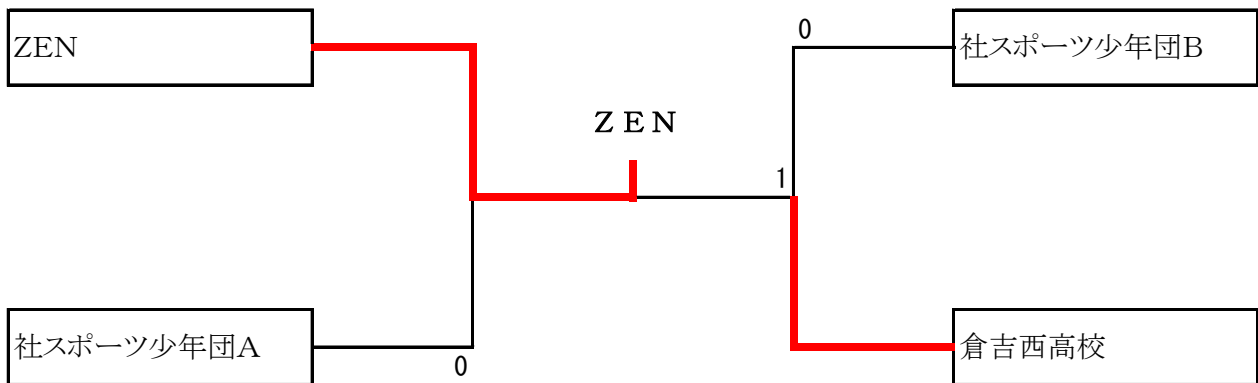

Aリーグ		①	②	③	④	勝 - 負	勝率	順位
①	倉吉北高校		3-1	3-0	3-0	3 - 0	/	1
②	Z E N	1-3		1-3	3-0	1 - 2	/	3
③	ガールズカルテット	0-3	3-1		3-0	2 - 1	/	2
④	社スポーツ少年団B	0-3	0-3	0-3		0 - 3	/	4

Bリーグ		①	②	③	④	勝 - 負	勝率	順位
①	コスモス		3-0	1-3	3-0	2 - 1	/	2
②	倉吉西高校	0-3		0-3	3-1	1 - 2	/	3
③	社クラブ	3-1	3-0		3-2	3 - 0	/	1
④	社スポーツ少年団A	0-3	1-3	2-3		0 - 3	/	4

第1試合 第2試合 第3試合 第4試合

25・26コート A②-③ B①-④ B②-④ A①-②

27・28コート A①-④ A②-④ B①-③ B③-④

29・30コート B②-③ A①-③ A③-④ B①-②

(試合状況によってコートを変更します)

男子シングルス

1 山本隆之 (西郷クラブ)	稲田信孝 (社卓球クラブ)	59
2 諸田有弘 (南部クラブ)	米川奈央也 (米子松蔭高校)	60
3 田口翔真 (倉吉西高)	森田晃生 (岩倉卓球子供クラブ)	61
4 森田和希 (倉吉総合産業高校)	日並節夫 (人形峠ビアーズ)	62
5 長見旺芽 (岩倉卓球子供クラブ)	稲毛修造 (社スポーツ少年団)	63
6 渡邊翔三郎 (社スポーツ少年団)	松永一嵩 (南部クラブ)	64
7 太田照久 (恥っ子倶楽部)	山本晋也 (倉吉総合産業高校)	65
8 山本貴夫 (社卓球クラブ)	池口隆仁 (西郷クラブ)	66
9 山本忠明 (人形峠ビアーズ)	西尾太郎 (因幡TTC)	67
10 入江健夫 (卓西会)	松田賢吾 (人形峠ビアーズ)	68
11 飯田京佑 (倉吉市役所)	宮本恭一 (倉吉総合産業高校)	69
12 山柊一輝 (倉吉総合産業高校)	前田海秀 (愛球会)	70
13 吉村健二 (チャンプKK)	前田光春 (神鋼機器工業)	71
14 高田歩輝 (人形峠ビアーズ)	下原佑太 (チャンプKK)	72
15 竹田颯汰 (米子松蔭高校)	伊藤卓朗 (53年会)	73
16 生田千晴 (東伯クラブ)	松本宏紀 (西郷クラブ)	74
17 山本悠太 (卓西会)	森下 信 (恥っ子倶楽部)	75
18 米田 翔 (因幡TTC)	西坂 颯 (倉吉市役所)	76
19 大野潤平 (城卓隊)	能美健太 (倉吉総合産業高校)	77
20 小谷尚也 (倉吉総合産業高校)	増原基哉 (米子松蔭高校)	78
21 仁宮光詞 (ドラーズ)	森本一輝 (倉吉西高)	79
22 長柄正秋 (人形峠ビアーズ)	伊藤 陸 (社卓球クラブ)	80
23 中原広和 (53年会)	小谷良二 (社卓球クラブ)	81
24 升井千聖 (米子松蔭高校)	松本晃典 (ドラーズ)	82
25 繁浦和之 (西郷クラブ)	山本康雄 (卓西会)	83
26 柳原哲雄 (倉吉ベテラン会)	原野裕将 (人形峠ビアーズ)	84
27 荒川雄斗 (倉吉総合産業高校)	中原貴司 (倉吉ベテラン会)	85
28 山本愛大 (社スポーツ少年団)	渡邊悠一郎 (社スポーツ少年団)	86
29 山本輝輝 (社卓球クラブ)	山添良太 (城卓隊)	87
30 石田怜央 (社スポーツ少年団)	中嶋達也 (西郷クラブ)	88
31 岸下雄飛 (倉吉総合産業高校)	浦田豊和 (米子松蔭高校)	89
32 下垣翔太 (鳥取中央育英高)	山本貴大 (因幡TTC)	90
33 澤口和也 (城卓隊)	日下 凌 (倉吉総合産業高校)	91
34 岡本健汰 (米子松蔭高校)	西山雅博 (ドラーズ)	92
35 松本秀樹 (社卓球クラブ)	村本健人 (卓西会)	93
36 福嶋 繁 (人形峠ビアーズ)	村岡貴之 (倉吉ベテラン会)	94
37 安藤正樹 (人形峠ビアーズ)	山本謙二 (恥っ子倶楽部)	95
38 中野行人 (社卓球クラブ)	美谷唯人 (鳥取中央育英高)	96
39 新居伸一 (ドラーズ)	金平裕嗣 (倉吉総合産業高校)	97
40 植田英治 (倉吉西高)	水口敦心 (社スポーツ少年団)	98
41 夏谷 雷 (西郷クラブ)	篠原 恵 (人形峠ビアーズ)	99
42 田中賢太 (神鋼機器工業)	田辺優磨 (南部クラブ)	100
43 小林一弥 (東伯クラブ)	田村 涼 (社卓球クラブ)	101
44 濱田直幸 (因幡TTC)	岸本隆治 (愛球会)	102
45 瀬尾隼斗 (倉吉総合産業高校)	平井翔太 (倉吉市役所)	103
46 篠原 快 (人形峠ビアーズ)	戸羽洋平 (卓西会)	104
47 安井裕彦 (南部クラブ)	津本 匠 (人形峠ビアーズ)	105
48 池口勝裕 (53年会)	井上豪志 (神鋼機器工業)	106
49 新田哲也 (倉吉総合産業高校)	井汲太一 (南部クラブ)	107
50 林原 武 (チャンプKK)	大倉康平 (西郷クラブ)	108
51 倉繁 敏 (恥っ子倶楽部)	杉村航平 (倉吉総合産業高校)	109
52 竹内瑞貴 (米子松蔭高校)	金光 敦 (東伯クラブ)	110
53 藤井嘉津宏 (卓西会)	柳原祥央 (倉吉総合産業高校)	111
54 高岡勇介 (西郷クラブ)	遠藤友識 (チャンプKK)	112
55 山白勝規 (倉吉ベテラン会)	山内湧輝 (岩倉卓球子供クラブ)	113
56 谷本依玖也 (人形峠ビアーズ)	河村一徹 (人形峠ビアーズ)	114
57 橋本隆広 (愛球会)	橋寄卓万 (米子松蔭高校)	115
58 柳原武司 (社卓球クラブ)	坂根康之 (社卓球クラブ)	116

男子50歳以上

Aリーグ	①	②	③	④	⑤	勝 - 負	勝率	順位
① 山田安剛 (倉吉ベテラン会)		3-2	3-1	キケン	0-3	2-2		3
② 岡崎 薫 (倉吉ベテラン会)	2-3		0-3	0-3	1-3	0-4		5
③ 藤内 郁 (ドラーズ)	1-3	3-0		0-3	2-3	1-3		4
④ 橋本善治 (城卓隊)	○	3-0	3-0		3-1	4-0		1
⑤ 戸崎健二 (倉吉ベテラン会)	3-0	3-1	3-2	1-3		3-1		2

Bリーグ	①	②	③	④	⑤	勝 - 負	勝率	順位
① 渡辺和行 (倉吉ベテラン会)		0-3	1-3	3-1	3-0	2-2		3
② 鳥飼 巧 (神鋼機器工業)	3-0		3-2	3-1	3-0	4-0		1
③ 仁宮潤滋 (ドラーズ)	3-1	2-3		3-1	3-0	3-1		2
④ 林原達男 (愛球会)	1-3	1-3	1-3		3-1	1-3		4
⑤ 安藤節郎 (倉吉ベテラン会)	0-3	0-3	0-3	1-3		0-4		5

(試合順序)

第1試合 第2試合 第3試合 第4試合 第5試合

②-⑤ ①-⑤ ①-④ ②-④ ④-⑤

③-④ ②-③ ③-⑤ ①-③ ①-②

【決勝トーナメント】

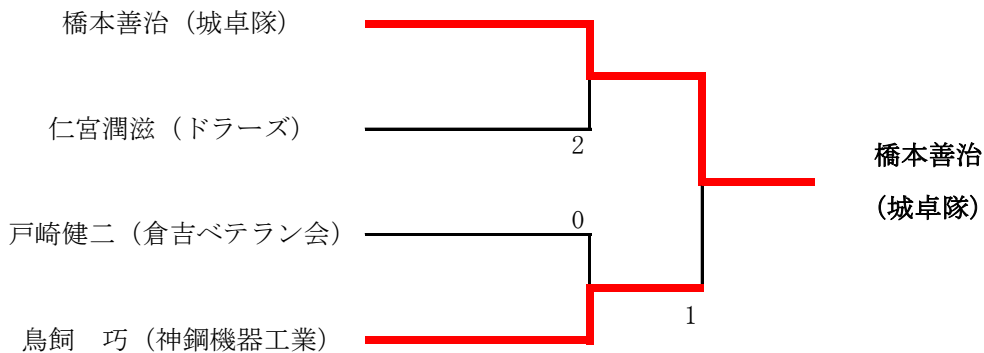

1 組		1	2	3	4	試合	試合	決定
順	選手名 (チーム)	林 亜美	朝倉那名	大森実結希	浦川結莉	勝敗	得点	順位
1	林 亜美 倉吉北高		3-0	3-0	3-0	3-0		1
2	朝倉那名 津ノ井TTC	0-3		3-1	3-0	2-1		2
3	大森実結希 社卓球クラブ	0-3	1-3		3-0	1-2		3
4	浦川結莉 社スポーツ少年団	0-3	0-3	0-3		0-3		4

2 組		1	2	3	4	試合	試合	決定
順	選手名 (チーム)	木村知佳	榎 花恋	清水咲良		勝敗	得点	順位
1	木村知佳 倉吉西高		1-3	3-0		1-1		2
2	榎 花恋 CAMELS	3-1		3-0		2-0		1
3	清水咲良 社スポーツ少年団	0-3	0-3			0-2		3
4						-		

3 組		1	2	3	4	試合	試合	決定
順	選手名 (チーム)	門園 彩	有福綾美	柴山夢奈		勝敗	得点	順位
1	門園 彩 社卓球クラブ		3-0	3-0		2-0		1
2	有福綾美 倉吉総合産業高校	0-3		0-3		0-2		3
3	柴山夢奈 社スポーツ少年団	0-3	3-0			1-1		2
4						-		

4 組		1	2	3	4	試合	試合	決定
順	選手名 (チーム)	竹森香子	森田結子	藤原 凜		勝敗	得点	順位
1	竹森香子 J S T		3-0	3-0		2-0		1
2	森田結子 岩倉こども卓球クラブ	0-3		3-2		1-1		2
3	藤原 凜 社スポーツ少年団	0-3	2-3			0-2		3
4						-		

5 組		1	2	3	4	試合	試合	決定
順	選手名 (チーム)	黄 諷心	田中杏佳	中本緋美		勝敗	得点	順位
1	黄 諷心 倉吉北高		3-0	3-0		2-0		1
2	田中杏佳 倉吉西高	0-3		3-0		1-1		2
3	中本緋美 社スポーツ少年団	0-3	0-3			0-2		3
4						-		

6 組		1	2	3	4	試合	試合	決定
順	選手名 (チーム)	石賀梨那	長谷川侑香	山谷晶帆		勝敗	得点	順位
1	石賀梨那 倉吉北高		3-0	3-0		2-0		1
2	長谷川侑香 倉吉西高	0-3		3-0		1-1		2
3	山谷晶帆 社スポーツ少年団	0-3	0-3			0-2		3
4						-		

女子シングルス

組	①	②	③	④
1	林 亜美 倉吉北高	朝倉那名 津ノ井TTC	大森実結希 社卓球クラブ	浦川結莉 社スポーツ少年団
2	木村知佳 倉吉西高	榎 花恋 CAMELS	清水咲良 社スポーツ少年団	
3	門園 彩 社卓球クラブ	有福綾美 倉吉総合産業高校	柴山夢奈 社スポーツ少年団	
4	竹森香子 J S T	森田結子 岩倉こども卓球クラブ	藤原 凜 社スポーツ少年団	
5	黄 訳心 倉吉北高	田中杏佳 倉吉西高	中本緋美 社スポーツ少年団	
6	石賀梨那 倉吉北高	長谷川侑香 倉吉西高	山谷晶帆 社スポーツ少年団	
7	岩本留美 社卓球クラブ	山崎唯梨香 北条中学校	石田皇翔 社スポーツ少年団	
8	森田真綾 東郷卓球スポーツ少年団	酒本愛海 倉吉総合産業高校	小谷 恵 社スポーツ少年団	
9	川西千秋 倉吉北高	林 美緒 倉吉西高	山根未夢 明德小卓球クラブ	

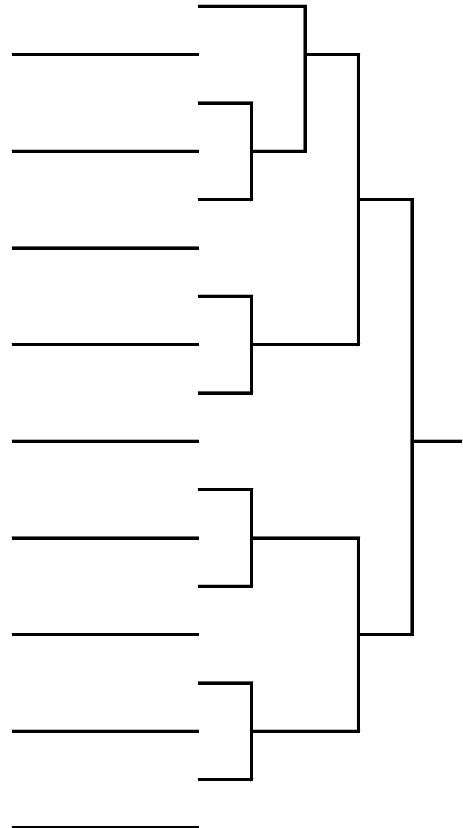

【男子シングルス 決勝】

山本将輝	3	6	—	11	2	山添良太	
		13	—	11			
社クラブ		11	—	7			
		8	—	11			城卓隊
		11	—	9			

【女子シングルス 決勝】

林 亜美	3	11	—	9	1	川西千秋	
		9	—	11			
倉吉北高		11	—	4			
		11	—	5			倉吉北高
		—	—	—			

【男子50歳以上 決勝】

橋本善治	3	8	—	11	1	鳥飼 巧	
		11	—	3			
城卓隊		11	—	8			
		11	—	4			神鋼機器工業
		—	—	—			